

Café Racer



Архангельск (8182)63-90-72
 Астана (7172)727-132
 Астрахань (8512)99-46-04
 Барнаул (3852)73-04-60
 Белгород (4722)40-23-64
 Брянск (4832)59-03-52
 Владивосток (423)249-28-31
 Волгоград (844)278-03-48
 Вологда (8172)26-41-59
 Воронеж (473)204-51-73
 Екатеринбург (343)384-55-89
 Иваново (4932)77-34-06
 Ижевск (3412)26-03-58
 Иркутск (395)279-98-46
 Казань (843)206-01-48
 Калининград (4012)72-03-81
 Калуга (4842)92-23-67
 Кемерово (3842)65-04-62
 Киров (8332)68-02-04
 Краснодар (861)203-40-90
 Красноярск (391)204-63-61
 Курск (4712)77-13-04
 Липецк (4742)52-20-81
 Магнитогорск (3519)55-03-13
 Москва (495)268-04-70
 Мурманск (8152)59-64-93
 Набережные Челны (8552)20-53-41
 Нижний Новгород (831)429-08-12
 Новокузнецк (3843)20-46-81
 Новосибирск (383)227-86-73
 Омск (3812)21-46-40
 Орел (4862)44-53-42
 Оренбург (3532)37-68-04
 Пенза (8412)22-31-16
 Пермь (342)205-81-47
 Ростов-на-Дону (863)308-18-15
 Рязань (4912)46-61-64
 Самара (846)206-03-16
 Санкт-Петербург (812)309-46-40
 Саратов (845)249-38-78
 Севастополь (8692)22-31-93
 Симферополь (3652)67-13-56
 Смоленск (4812)29-41-54
 Сочи (862)225-72-31
 Ставрополь (8652)20-65-13
 Сургут (3462)77-98-35
 Тверь (4822)63-31-35
 Томск (3822)98-41-53
 Тула (4872)74-02-29
 Тюмень (3452)66-21-18
 Ульяновск (8422)24-23-59
 Уфа (347)229-48-12
 Хабаровск (4212)92-98-04
 Челябинск (351)202-03-61
 Череповец (8202)49-02-64
 Ярославль (4852)69-52-93
 Киргизия (996)312-96-26-47
 Россия (495)268-04-70
 Казахстан (772)734-952-31

<http://sanremo.nt-rt.ru> | sod@nt-rt.ru

Версии

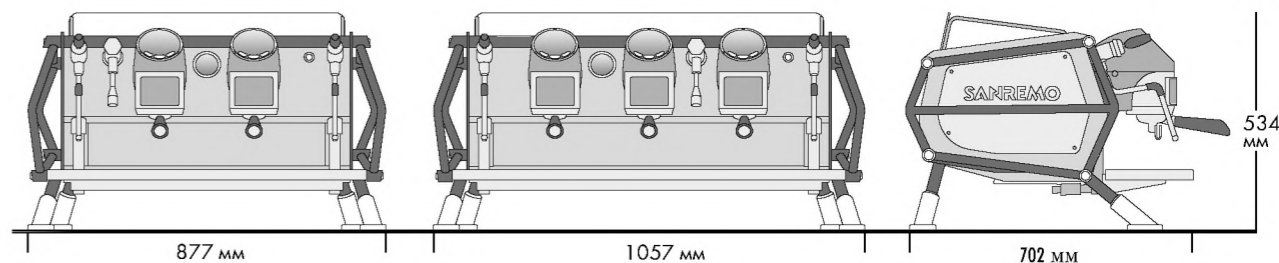

2 группы CR

- 2 трубки пара
- 1 кран для воды
- 1 одинарный холдер
- 2 двойных холдера

3 группы CR

- 2 трубки пара
- 1 кран для воды
- 2 одинарных холдера
- 3 двойных холдера



МУЛЬТИБОЙЛЕРНАЯ СИСТЕМА

Гарантия максимальной термостабильности кофемашины во всех ее функциях, благодаря эффективной многобойлерной системе Sanremo

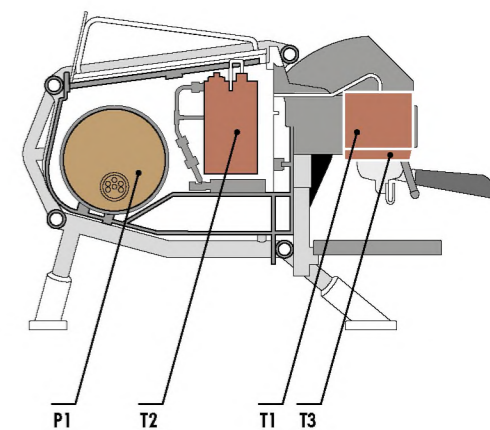

Технические характеристики

		2 группы	3 группы
Напряжение	В	230/240	380/415
Входная мощность	кВт	7.031/230V	8.35/230V
Объем сервисного бойлера	л	8	10
Мощность сервисного бойлера	кВт	3.85/230V	3.85/230V
Мощность насоса	кВт	0.2/230V	0.2/230V
Объем бойлера преднагрева	л	1.0	1.5
Мощность бойлера преднагрева	кВт	1.0 230V	1.5 230V
Мощность подогрева чашек	кВт	0.16/230V	0.2/230V
Объем бойлеров группы	л	1	1.5
Мощность бойлеров группы	кВт	1.6/230V	2.4/230V
Вес нетто	кг	75	118,3
Вес брутто (с деревянным коробом)	кг	121	171,3

CE

SANREMO
COFFEE MACHINES

Прокатись,
Сделай тест-драйв

СИСТЕМА ЭНЕРГОСБЕРЕЖЕНИЯ

Термоизоляция и интеллектуальная система управления энергией позволяют экономить до 30% потр. электричества.



ВЫСОКОПРОИЗВОДИТЕЛЬНЫЙ НАСОС

Высокое и постоянное давление при любых условиях. Для большей точности программируемой порции.



ВЫСОКАЯ ПРОИЗВОДИТЕЛЬНОСТЬ ПАРА

Взбитие молока на большой мощности



ДОСТУПНЫЙ СЕРВИС

Термоизоляция и интеллектуальная система управления энергией позволяют экономить до 30% потр. электричества.



СИСТЕМА МЯГКОГО ПРЕДЗАВАРИВАНИЯ

«Flowactive System»: позволяет точно контролировать подачу воды и время предварительной инфузии



Интуитивно-удобная настройка всех параметров приготовления кофе

ВСЁ ПОД КОНТРОЛЕМ



СТАЛЬНОЕ СЕРДЦЕ

Для максимальной термо стабильности:
• Группы из стали AISI 316L, (Вес 8 kg каждая)
• Холдеры и бойлера также из нержавеющей стали AISI 316L



РЕГУЛИРУЕМЫЙ ПО ВЫСОТЕ ПОДДОН

Иновационная система «Все в одном», которая позволяет использовать посуду различной формы и высоты



Характеристики

КОФЕЙНЫЕ ГРУППЫ ВЫПОЛНЕНЫ ИЗ НЕРЖАВЕЮЩЕЙ СТАЛИ
Эксклюзивный дизайн Sanremo обеспечивает исключительную термостабильность и максимальную стойкость к окислению.



ХОЛДЕРЫ ИЗ НЕРЖАВЕЮЩЕЙ СТАЛИ
Эксклюзивный дизайн Sanremo, с формой и объемом, позволяющий максимально раскрыть весь букет кофейного вкуса.



УДОБНЫЕ РУЧКИ ПАРОВИКОВ И ПАРОВИКИ ИЗ НЕРЖАВЕЮЩЕЙ СТАЛИ
Гибкая система управления паром.



ТРУБКА ПАРОВИКА ИЗ НЕРЖАВЕЮЩЕЙ СТАЛИ С ОПЦИЕЙ «COOL TOUCH»
Паровая система высокой производительности, отлично подходящая для работы над «Latte Art».



ЭЛЕКТРОННО-ПРОГРАММИРУЕМОЕ ПРЕДЗАВАРИВАНИЕ
Позволяет управлять потоком воды, который смачивает кофейную таблетку; с точностью до 0.1 секунды, с возможностью сохранения 4 различных профилей с настройками на каждую группу.



НЕЗАВИСИМАЯ ТЕМПЕРАТУРА КАЖДОЙ КОФЕЙНОЙ ГРУППЫ
Точная настройка температуры каждой группы с шагом ± 0,5



СИСТЕМНЫЙ ДИСПЛЕЙ
Контроль всех показателей кофемашины: давления, температуры и уровня воды.

ДИСПЛЕЙ КОФЕЙНОЙ ГРУППЫ ПРЕДЗАВАРИВАНИЕ
Контроль над всеми параметрами экстракции кофе

СМЕШАННАЯ ГОРЯЧАЯ ВОДА ДЛЯ ПОДАЧИ КИПАТКА
Мгновенное смешивание водопроводной воды и пара для лучшего химического и органолептического качества.



НАСОС ВЫСОКОГО ДАВЛЕНИЯ (300 л/час)
Гарантирует постоянное давление при любых условиях использования машины



РЕГУЛИРУЕМЫЙ ЭЛЕКТРОННЫЙ ПЕРЕКЛЮЧАТЕЛЬ
Датчик с точностью 0,02 бар, который позволяет поддерживать постоянное давление и пар в бойлере при любых условиях использования.



ПРОГРАММИРУЕМАЯ ТЕМПЕРАТУРА ПОДОГРЕВА ЧАШЕК
Позволяет хранить чашки при оптимальной температуре в самых разных климатических и экологических условиях.



РЕГУЛИРУЕМЫЙ ПО ВЫСОТЕ ПОДДОН
Позволяет работать с посудой разной формы



LED-ПОДСВЕТКА РАБОЧЕГО ПРОСТРАНСТВА
Позволяет эффективно работать в любых условиях освещения



АВТОДИАГНОСТИКА, СТАТИСТИЧЕСКИЕ ДАННЫЕ И ПЛАНИРОВАНИЕ ТЕХОБЛУЖИВАНИЯ
Техническое обслуживание может быть запланировано в соответствии с литрами или количеством сваренного кофе.



ПРОГРАММИРУЕМЫЙ АВТО-ЗАПУСК, АВТО-ВЫКЛЮЧЕНИЕ
Программируемый таймер включения-выключения для каждого дня и ежедневных расписаний.



ПРОФЕССИОНАЛЬНЫЙ ЦИКЛ ОЧИСТКИ
Процедура очистки кофемашины



РЕГУЛЯРНОЕ ОБНОВЛЕНИЕ ВОДЫ В БОЙЛЕРЕ
Обеспечивает оптимальные характеристики воды для приготовления кофе и чая, а также обновление воды в бойлере способствует ее правильной минерализации.

Опции



* БЕЗДОННЫЕ ПОРТАФИЛЬТРЫ



** ПАРОВИКИ ПОВЫШЕННОЙ МОЩНОСТИ



***EXTERNAL PUMP

NAKED

✓ Прозрачная задняя и боковые панели

2 варианта отделки: черный и стальной, оба доступны с некоторыми компонентами * в черном или красном цвете.



* кольца, болты, ножки, изоляция котла



22

FREEDOM

✓ Цветные боковые и задние панели с логотипом и задней подсветкой

2 варианта отделки: черный и стальной, оба доступны с некоторыми компонентами * в черном или красном цвете.



* кольца, болты, ножки, изоляция котла



P1



P2



P3



P4



CUSTOM

Добро пожаловать в мир Cafe Racer, объединяющий огромным творческий потенциал и возможность самовыражения за счет кастомизации. Избранные модели стали настоящими иконами. Выберите свой стиль и создайте свой собственный уникальный Cafe Racer.

Renegade



23

Ручная отделка

- Темно-зеленый
- Оксидированная медь
- Коричневая кожа
- Полированная латунь
- Оксидированная латунь

Dolomiti



Ручной полив

- Матовый черный
- Черная сталь
- Черная кожа
- Темный хром
- Нержавеющая сталь



Белый & Дерево Стандарт

CUSTOM

24

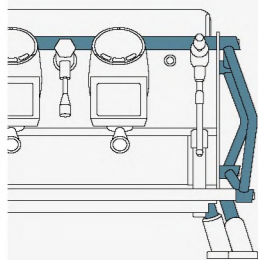

-  Матовый белый
-  Naturalный дуб
-  Нержавеющая сталь
-  Naturalный дуб
- optional*  Матовый белый поднос

Белый & Дерево Slim

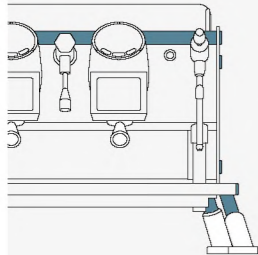





Racing

CUSTOM





25



-  Глянцевый красный
-  Матовый белый
-  Графит
-  Нержавеющая сталь
-  Черный

Moto di Ferro



-  Матовый черный
-  Сатинированный алюминий
-  Нержавеющая сталь
-  Черный



_ Черный & Белый

_ CUSTOM



- Матовый белый
- ○ Нержавеющая сталь
- Матовый черный
- Матовый белый

_ Белый

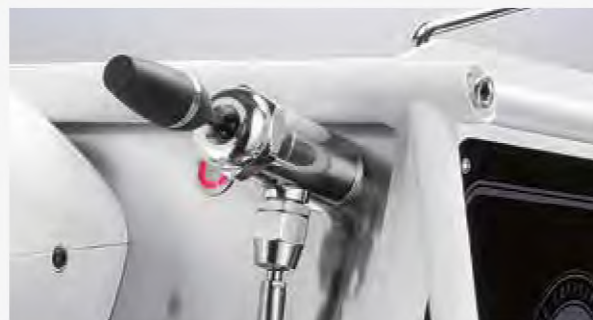

OFFICIAL MACHINE

SANREMO

CAFE' RACER
WORLD COFFEE EVENTS
2018.2021



- | | | | | |
|------------------------------------|-----------------------------------|--|---------------------------------------|---------------------------------|
| Архангельск (8182)63-90-72 | Ижевск (3412)26-03-58 | Магнитогорск (3519)55-03-13 | Пермь (342)205-81-47 | Сургут (3462)77-98-35 |
| Астана (7172)727-132 | Иркутск (395)279-98-46 | Москва (495)268-04-70 | Ростов-на-Дону (863)308-18-15 | Тверь (4822)63-31-35 |
| Астрахань (8512)99-46-04 | Казань (843)206-01-48 | Мурманск (8152)59-64-93 | Рязань (4912)46-61-64 | Томск (3822)98-41-53 |
| Барнаул (3852)73-04-60 | Калининград (4012)72-03-81 | Набережные Челны (8552)20-53-41 | Самара (846)206-03-16 | Тула (4872)74-02-29 |
| Белгород (4722)40-23-64 | Калуга (4842)92-23-67 | Нижний Новгород (831)429-08-12 | Санкт-Петербург (812)309-46-40 | Тюмень (3452)66-21-18 |
| Брянск (4832)59-03-52 | Кемерово (3842)65-04-62 | Новокузнецк (3843)20-46-81 | Саратов (845)249-38-78 | Ульяновск (8422)24-23-59 |
| Владивосток (423)249-28-31 | Киров (8332)68-02-04 | Новосибирск (383)227-86-73 | Севастополь (8692)22-31-93 | Уфа (347)229-48-12 |
| Волгоград (844)278-03-48 | Краснодар (861)203-40-90 | Омск (3812)21-46-40 | Симферополь (3652)67-13-56 | Хабаровск (4212)92-98-04 |
| Вологда (8172)26-41-59 | Красноярск (391)204-63-61 | Орел (4862)44-53-42 | Смоленск (4812)29-41-54 | Челябинск (351)202-03-61 |
| Воронеж (473)204-51-73 | Курск (4712)77-13-04 | Оренбург (3532)37-68-04 | Сочи (862)225-72-31 | Череповец (8202)49-02-64 |
| Екатеринбург (343)384-55-89 | Липецк (4742)52-20-81 | Пенза (8412)22-31-16 | Ставрополь (8652)20-65-13 | Ярославль (4852)69-52-93 |
| Иваново (4932)77-34-06 | | | | |

Киргизия (996)312-96-26-47

Россия (495)268-04-70

Казахстан (772)734-952-31

<http://sanremo.nt-rt.ru> || sod@nt-rt.ru